



# Wir sind heller®

# LED Licht für Profis

## LED Arbeitsleuchte 1TP2

	1TP2-60	1TP2-120		1TP2-150	
Längen:	600 mm	1200 mm		1500 mm	
Maße (L x W x 78mm):	625 x 85 mm	1225 x 85 mm		1525 x 85 mm	
Energieaufnahme	22 W	40 W	60 W	40 W	60 W
Dimmbar	1-10 V	1-10 V	1-10 V	1-10 V	1-10 V
Gewicht	1030g	2020g		2400g	

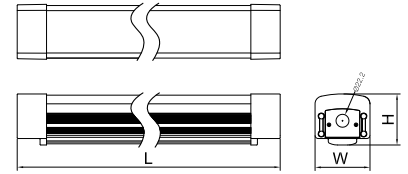

## Elektrischer Anschluss

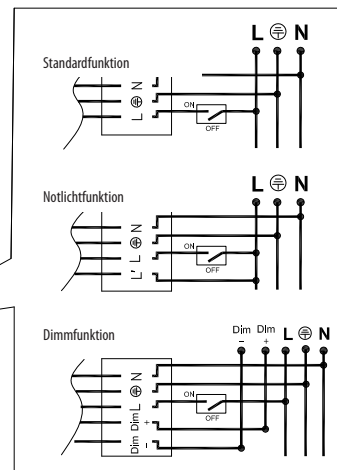
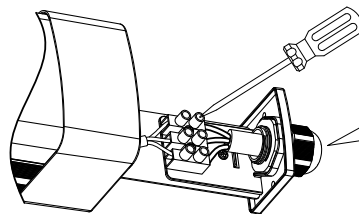
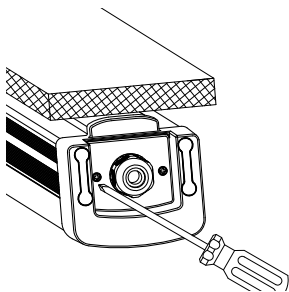

100-277V AC

Lösen Sie die Schrauben an der Einspeisungsseite und ziehen Sie die Kabelhalterung heraus, soweit es die Verkabelung zulässt ohne Schaden zu nehmen.

Nehmen Sie die Verkabelung laut obiger Zeichnung vor und prüfen Sie den korrekten Sitz aller Verschraubungen.

Führen Sie die Kabelhalterung wieder in die Leuchte ohne dabei Kabel zu verletzen.

Prüfen Sie alle Verschraubungen und die Kabeldurchführung auf Dichtigkeit.

## Einseitige Einspeisung und Durchverdrahtung

### Einseitige Einspeisung

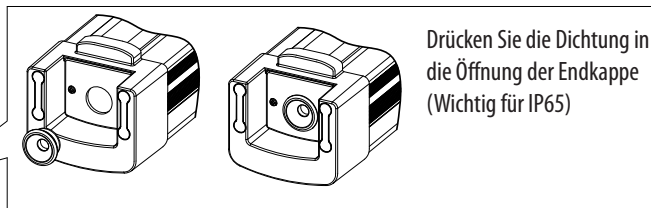
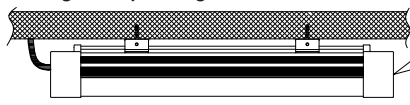

Drücken Sie die Dichtung in die Öffnung der Endkappe (Wichtig für IP65)

### Durchverdrahtung

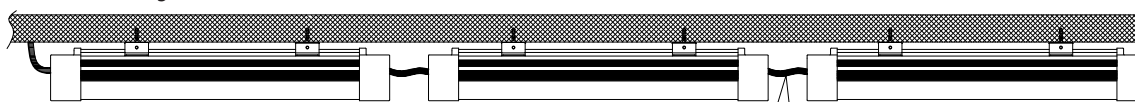

Maximale Anzahl Leuchten bei Durchverdrahtung:

22W Leuchte = 9 Stück

40W Leuchte = 4 Stück

60 W Leuchte = 3 Stück

### Verbindungskabel

min. 3x18AWG  
max. 3x14AWG

min.  $\phi$ 6mm  
max.  $\phi$ 11mm

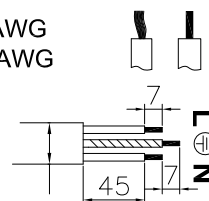

## Lieferumfang

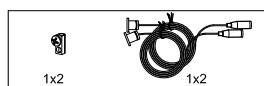
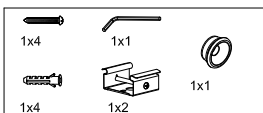

WSH GmbH

Dörspestraße 2 | 51702 Bergneustadt | Tel.: 02261 7897880 | Fax: 02261 7897881 | E-Mail: info@Wirsindheller.de | www.wirsindheller.de



## LED Arbeitsleuchte 1TP2

### Deckenmontage

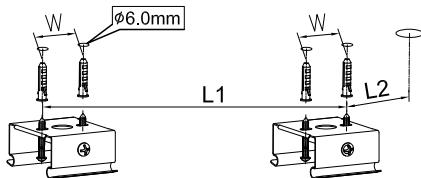

Verschrauben Sie die Metallhalterungen wie im obigen Bild beschrieben sicher an der Decke

Leuchte 600 mm: W=22mm, L1=300mm, L2=170mm

Leuchte 1200 mm: W=22mm, L1=600mm, L2=240mm

Leuchte 1500 mm: W=22mm, L1=750mm, L2=360mm

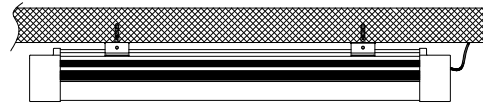

Drücken Sie die Leuchte sicher in die Halterungen

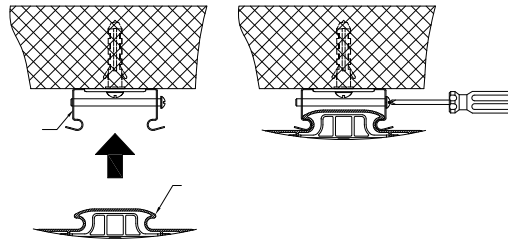

### Abgehängte Montage

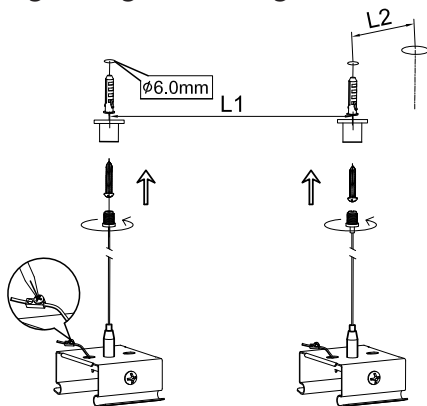

Verschrauben Sie die Halterungen wie im obigen Bild beschrieben sicher an der Decke

Leuchte 600 mm: W=22mm, L1=300mm, L2=170mm

Leuchte 1200 mm: W=22mm, L1=600mm, L2=240mm

Leuchte 1500 mm: W=22mm, L1=750mm, L2=360mm

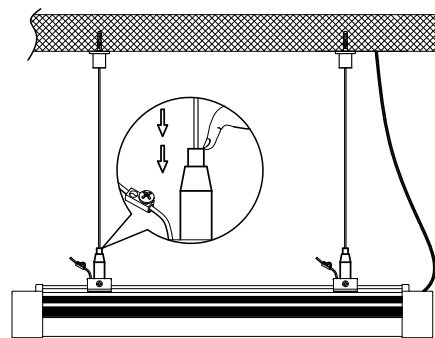

Justieren Sie die Abhängeseile, bis die Leuchte die gewünschte Höhe erreicht.

Kontrollieren Sie den sicheren Halt aller Komponenten

Montieren Sie die Abhängevorrichtung wie im obigen Bild an den Metallhalterungen

Drücken Sie die Abhängeseile in die Deckenhalterungen

#### Achtung!

Die Montage darf nur von qualifiziertem und ausgebildetem Fachpersonal durchgeführt werden.

Die Leuchte darf nur in der dafür vorgesehenen Art verwendet werden.

Stellen Sie vor der Installation sicher, dass das Netz spannungsfrei gesetzt wurde.

Stellen Sie sicher, dass alle Verschraubungen korrekt vorgenommen wurden.

Achten Sie bei der Montage und im Betrieb der Leuchten darauf, dass eine korrekte Wärmeableitung sichergestellt wird.