



Wir sind heller®

LED  
Licht  
für Profis



LED Hallenstrahler

# WH Serie

WSH GmbH

Dörspstraße 2 | 51702 Bergneustadt | Tel.: 02261 7897880 | Fax: 02261 7897881 | E-Mail: [info@Wirsindheller.de](mailto:info@Wirsindheller.de) | [www.wirsindheller.de](http://www.wirsindheller.de)

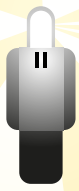

Wir sind heller®

LED  
Licht  
für Profis

## LED Hallenstrahler WH Serie



**Klein, kompakt, lichtstark**

Mit der WH Serie stellt "Wir sind heller" einen auf das Wesentliche reduzierten LED Hallenstrahler vor. Hier gilt Form follows Funktion. Die Symbiose aus hoch effizienten und zuverlässigen Philips LEDs und einem formschönen Kühlkörper stellt eine optimale Wärmeableitung sicher. Damit erreicht der Strahler eine hohe Lebensdauer. Alles reduziert auf ein kompaktes Maß.

**Einfachste Montage**

Der LED Hallenstrahler ist ein klassischer Pendelstrahler. Die Abhängung erfolgt einfach durch eine in der Öse eingehängten Kette. Durch die geringen Abmessungen ist auch eine Montage z.B. über einer Kranbahn möglich.

**Abstrahlwinkel**

Effiziente Optiken leiten das Licht dahin, wo es gebraucht wird. Mit Abstrahlwinkeln von 60°, 90° und 120° kann eine gleichmäßige Ausleuchtung aus verschiedenen Höhen sichergestellt werden. Die Optiken des LED Hallenstrahlers verteilen das Licht jeder LED. So ist kein Reflektorschirm nötig, wie er bei anderen Pendelstrahlern montiert wird. Ein Vorteil sowohl bei der Installation als auch bei der kompletten Pendellänge des Systems

**Leistung**

Die LED Hallenstrahler Serie WH ist in verschiedenen Wattagen erhältlich. Leistungen von 100, 150 oder 200 Watt machen das System äußerst flexibel.

**Lichtfarben**

Passen Sie die Lichtfarbe des Hallenstrahlers Ihrer Umgebung an. Varianten mit 3000K, 4000K, 5000K und 6000K bieten viele Optionen, die Beleuchtung auf Ihr Projekt abzustimmen.

**WSH GmbH**

Dörspestraße 2 | 51702 Bergneustadt | Tel.: 02261 7897880 | Fax: 02261 7897881 | E-Mail: [info@Wirsindheller.de](mailto:info@Wirsindheller.de) | [www.wirsindheller.de](http://www.wirsindheller.de)



Wir sind heller®

LED  
Licht  
für Profis

## LED Hallenstrahler WH Serie



### Schutzarten

Setzen Sie den Strahler auch in raueren Umgebungen ein. Mit einer Schutzart von IP66 macht Feuchtigkeit dem Hallenstrahler nichts aus. Sogar ein Einsatz im Außenbereich ist möglich. Mit IK08 ist der Strahler auch vor Schlägen bestens geschützt.

### Lichtdaten

Um den LED Hallenstrahler in Ihrem Projekt einsetzen zu können, wird meist eine Lichtplanung erstellt. Dazu stellen wir Ihnen Lichtdaten der verschiedenen Modelle zur Verfügung.

### Dimmung

Um den Strahler in eine Lichtsteuerung einzubinden, sind Versionen mit 1-10V, DALI oder PWM Dimmung erhältlich. Der Strahler lässt sich so z.B. mit einer WSH Lichtsteuerung ansteuern und eine flexible Beleuchtungslösung realisieren. Von der tageslichtabhängigen, präsenzgesteuerten bis zur Szenenbeleuchtung bleiben keine Wünsche offen.

Mit der LED Hallenstrahler Serie WH erhalten Sie ein hocheffizientes System zur Hallenbeleuchtung. Kompakt, robust, flexibel und mit richtungsweisendem Lumen zu Watt Verhältnis.



### Lichtdaten

Leuchtstärke [lm]:	100W 12900lm, 150W 19500lm, 200W 25000lm
Farbwiedergabe [Ra]:	CRI > 80
Lichtfarbe [Kelvin]:	3000K, 4000K, 5000K, 6500K
Abstrahlwinkel [°]:	60°, 90°, 120°

### Elektrische Daten

Nennleistung [Watt]:	100W, 150W, 200W
Betriebsspannung [Volt]:	90-305 V AC / 50 Hz
Dimmbar:	1-10 V (optional DALI, PWM)
Gewichteter Energieverbrauch:	100/150/200 kWh/1000h
Energieeffizienzklasse:	A+
Lebensdauer:	ca. 50.000h L70
Schaltzyklen:	> 50.000
Anlaufzeit:	< 0,5 s
Leistungsfaktor:	> 0,95
Betriebstemperatur:	-20°C bis 50°C
Lagertemperatur:	-20°C bis 75°C

### LED Daten:

LED: Philips Lumileds Luxeon 3030

### Material

Gehäuse:	Aluminium
Gehäusefarbe:	Antrazit, Aluminium
Optik:	Polycarbonat
Abdeckungsfarbe:	opal, klar (siehe Variationen)

### Normen und Standards

Schutzart:	IP66, IK08
Zertifikate Leuchte:	CE, RohS, DIN 10500
Zertifikate Netzgerät:	ENEC

### Abmessungen

Leuchten Maße (L/B/H/Ø):	100W D=300mm H=192mm, 150W D=380mm H=206mm, 200W D=380mm H=208mm
Gewicht:	100W 4,2 kg, 150W 6,8 kg, 200W 7,5 kg

### Garantie:

5 Jahre



## WSH GmbH

Dörspestraße 2 | 51702 Bergneustadt | Tel.: 02261 7897880 | Fax: 02261 7897881 | E-Mail: info@Wirsindheller.de | www.wirsindheller.de



Wir sind heller®

LED  
Licht  
für Profis

# LED Hallenstrahler WH Serie

Abstrahlwinkel 90°

Abstrahlwinkel 120°

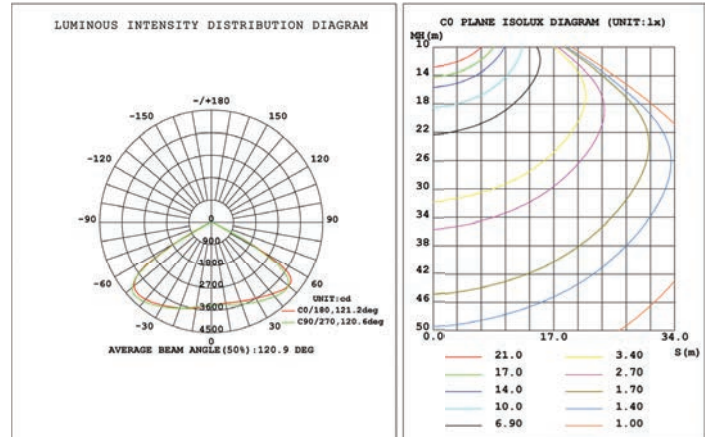
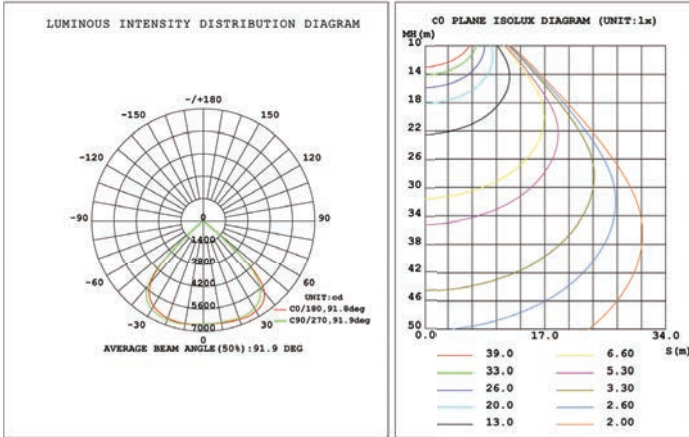

CCT	5073 K
CRI	85,3
Lux	39883,0
$\lambda_p$	455 nm
fc	3706,6
Pct Flicker	0,49 %

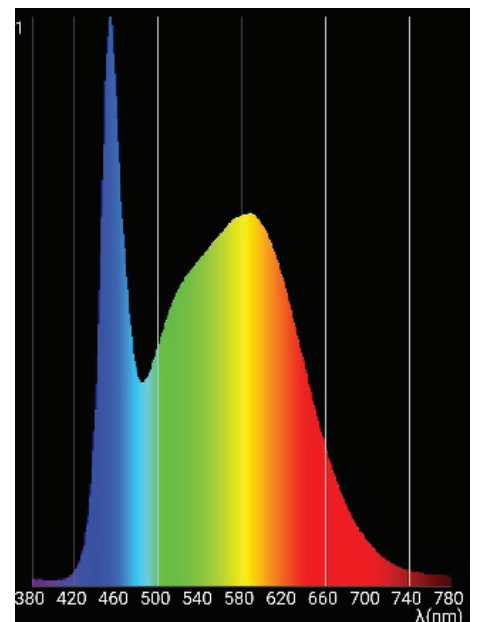
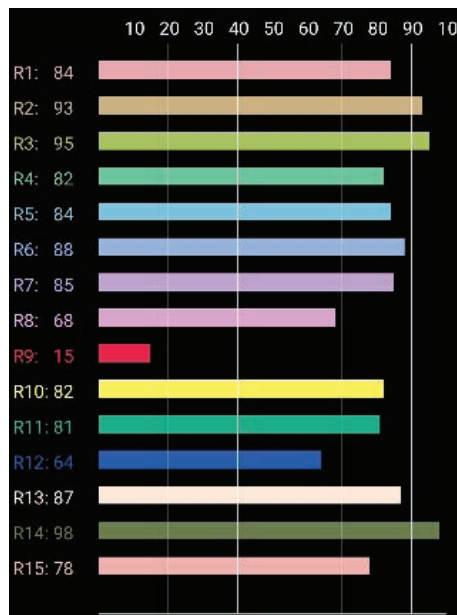

WSH GmbH

DörspstraÙe 2 | 51702 Bergneustadt | Tel.: 02261 7897880 | Fax: 02261 7897881 | E-Mail: info@Wirindheller.de | www.wirindheller.de

Technische Änderungen vorbehalten



Wir sind heller®

LED  
Licht  
für Profis

## LED Hallenstrahler WH Serie

100W

150W

200W

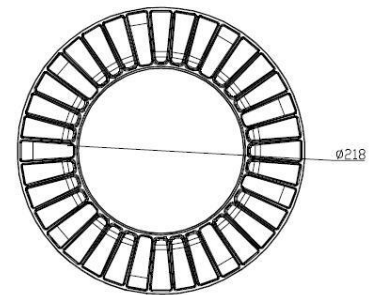
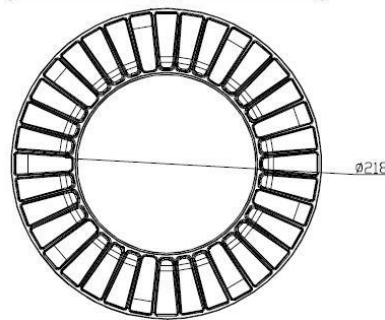
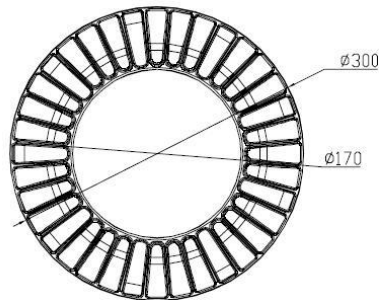
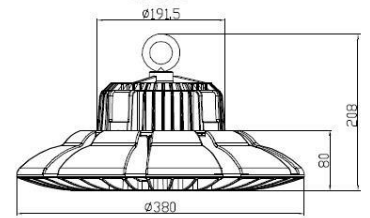
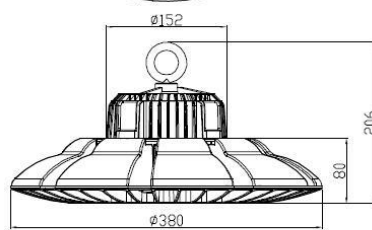
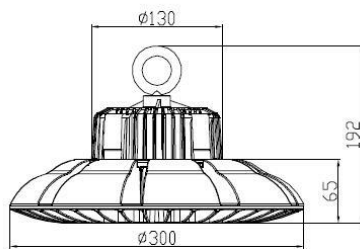
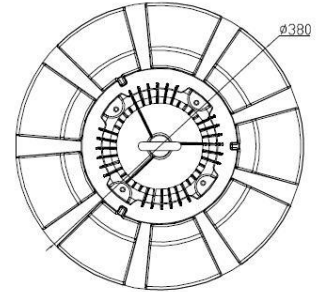
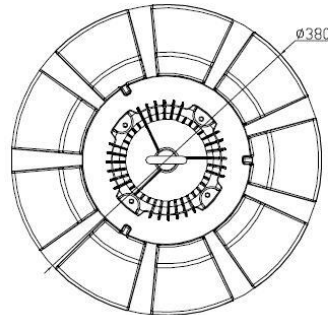
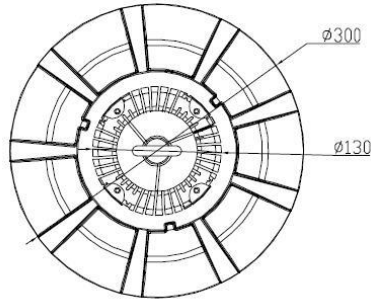

WSH GmbH

DörspstraÙe 2 | 51702 Bergneustadt | Tel.: 02261 7897880 | Fax: 02261 7897881 | E-Mail: info@Wirindheller.de | www.wirindheller.de